



Wtyczki i gniazda 16 A

2- i 3-biegunowe,
niskonapięciowe (24, 42 V)

16 A



Gniazdo natynkowe



Gniazdo kołnierzowe



Gniazdo przenośne



Wtyczka

Dane techniczne

Niskonapięciowe wtyczki i gniazda Ex, 2- i 3-bieg. wg IEC 60309-1/2

Oznaczenie urządzenia wg 94/9/EC	Ex II 2 G Ex de [ia] IIC T6/T5
Rodzaj budowy	Ex de [ia] IIC T6/T5
Atest	Gniazdo natynkowe i przenośne, wtyczka: PTB 99 ATEX 1039 Gniazdo kołnierzowe: PTB 99 ATEX 1063 U
Stopień ochrony wg EN 60529	IP 66
Obudowa	gniazdo natynkowe: poliester wzmocniony włóknem szklanym wtyczka, gniazdo kołnierzowe i przenośne: poliamid do 50 V~ (50/60Hz)
Napięcie znamionowe	maks. 16 A
Prąd znamionowy	AC3 16 A, DC1 16 A
Parametry łączeniowe	bez zabezpieczenia termicznego: 16 A, z zabezpieczeniem termicznym: 35 A,
Bezpieczniki maks.	Gniazdo natynkowe: dławik 1 x EEx e II M25 x 1,5 zaślepka 1 x EEx e II M25 z 1,5 średnica kabla zasilającego \varnothing 8 - 17 mm, lub 2 x dławik metalowy M20 x 1,5 wkręcony w metalową płytkę
Wpusty kablowe	zaciski robocze 2 i 3 x 1,5 - 4mm ²
Zaciski przyłączeniowe	

Dane do zamówienia

2-biegunowe niskonapięciowe

Napięcie	h	Typ	Ciężar	Indeks
24 V		Gniazdo naścienne	1,2 kg	AMA100060510
		Gniazdo kołnierzowe	0,4 kg	AMA100060522
		Gniazdo przenośne	0,7 kg	AMA100060518
		Wtyczka	0,35 kg	AMA100060514
42 V		Gniazdo naścienne	1,2 kg	AMA100060511
		Gniazdo kołnierzowe	0,4 kg	AMA100060523
		Gniazdo przenośne	0,7 kg	AMA100060519
		Wtyczka	0,35 kg	AMA100060515

3-biegunowe niskonapięciowe

Napięcie	h	Typ	Ciężar	Indeks
24 V		Gniazdo naścienne	1,2 kg	AMA100060512
		Gniazdo kołnierzowe	0,4 kg	AMA100060524
		Gniazdo przenośne	0,7 kg	AMA100060520
		Wtyczka	0,35 kg	AMA100060516
42 V		Gniazdo naścienne	1,2 kg	AMA100060513
		Gniazdo kołnierzowe	0,4 kg	AMA100060525
		Gniazdo przenośne	0,7 kg	AMA100060521
		Wtyczka	0,35 kg	AMA100060517

Osprzęt

Typ	Indeks
Pokrywa ochronna wtyczki	AMA100120373

Wymiary w mm

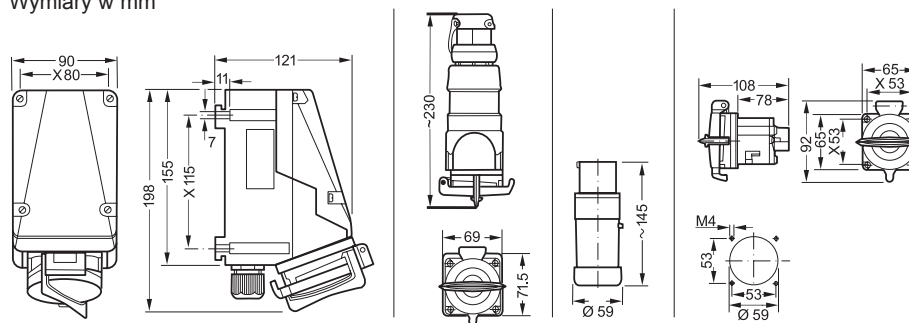

Gniazdo natynkowe

Wtyczka

Gniazdo przenośne

Gniazdo kołnierzowe



Wtyczki i gniazda 16 A 415 V, 3-biegunowe, 690 V, 4- i 5-biegunowe



16 A 3- biegunowe



Gniazdo natynkowe



Gniazdo kołnierzowe



Gniazdo przenośne



Wtyczka

Dane techniczne

Wtyczki i gniazda Ex, wg IEC 60309-1/2

Oznaczenie urządzenia wg 94/9/EC	Ex II 2 G EEx ed IIC T6, Ex II 2 D IP66 T60 °C
Rodzaj budowy	EEx ed IIC T6
Atest	Gniazdo natynkowe i przenośne, wtyczka: PTB 99 ATEX 1039 Gniazdo kołnierzowe: PTB 99 ATEX 1040 U
Stopień ochrony wg EN 60529	IP 66
Obudowa	gniazdo naścienne: poliester wzmocniony włóknem szklanym wtyczka, gniazdo kołnierzowe i przenośne: poliamid
Napięcie znamionowe	3 biegunowe do 400 V~ 4 biegunowe do 690 V~ 5 biegunowe do 500 V~
Prąd znamionowy	maks. 16 A
Częstotliwość	50/60 Hz
Parametry łączeniowe	AC3 do 400 V~/16 A
Bezpieczniki maks.	bez zabezpieczenia termicznego: 16 A, z zabezpieczeniem termicznym: 35 A, Gniazdo natynkowe: 1 x EEx e II M25 x 1,5 + zaślepka, 1 x EEx e II M25 x 1,5 lub 1 x EEx e II M20 z 1,5 dławik metalowy wkręcony w płytke + 1 x EEx e II M20 z 1,5 zaślepka metalowa średnica kabla ϕ 8 - 17 mm dla M25 x 1,5, ϕ 8,5 - 16 mm dla M20 x 1,5 Wtyczka i gniazdo przenośne: 3 biegunowe ϕ 8 - 17 mm (M25 x 1,5) 4 biegunowe ϕ 8 - 21 mm 5 biegunowe ϕ 12 - 21 mm (M32 x 1,5)
Wpusty kablowe	
Zaciski przyłączeniowe	zaciski robocze 2, 3 i 4 x 4mm ² zacisk PE 1 x 4m ²

Wymiary w mm

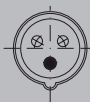
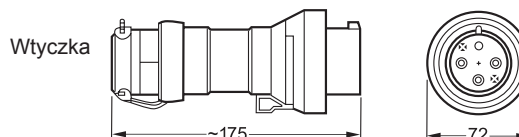
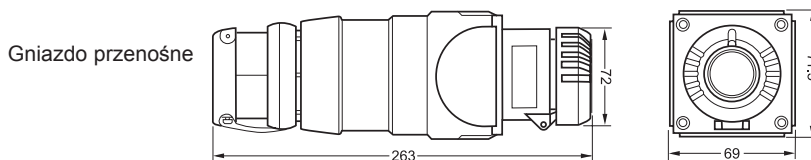
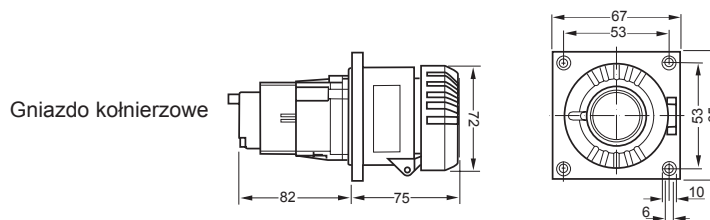
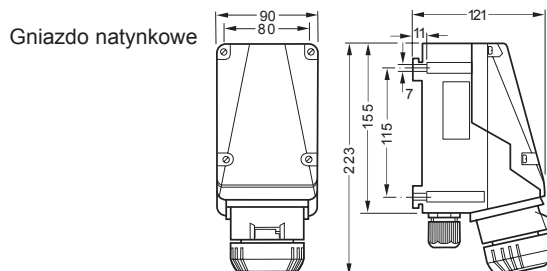

1 P + N + PE



Wtyczki i gniazda 16 A

415 V, 3-biegunowe,
690 V, 4- i 5-biegunowe

16 A 4- / 5- biegunowe



Gniazdo natynkowe



Gniazdo kołnierzowe

4-bieg.

bez styków
pomocniczych

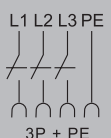

3P + PE

ze stykami
pomocniczymi

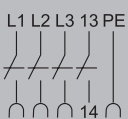

14



5-bieg.

bez styków
pomocniczych

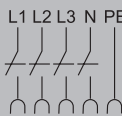

3P + N + PE

ze stykami
pomocniczymi

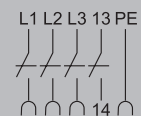

14



Dane do zamówienia wykonań 3-biegunowych

Napięcie	h	Typ	Wpusty kablowe	Ciężar	Indeks
110 - 130 V		Gniazdo natynkowe	M25 KU	1,2 kg	AMA100060529
		Gniazdo natynkowe	M20 GE	1,2 kg	AMA100060530
		Gniazdo natynkowe	M20 ME	1,3 kg	AMA100060531
		Gniazdo natynkowe	M20 GM	1,3 kg	AMA100060532
		Gniazdo kołnierzowe		0,4 kg	AMA100060565
		Gniazdo przenośne Wtyczka		0,7 kg 0,35 kg	AMA100060558 AMA100060551
220 - 250 V		Gniazdo natynkowe	M25 KU	1,2 kg	AMA100060533
		Gniazdo natynkowe	M20 GE	1,2 kg	AMA100060534
		Gniazdo natynkowe	M20 ME	1,3 kg	AMA100060535
		Gniazdo natynkowe	M20 GM	1,3 kg	AMA100060536
		Gniazdo kołnierzowe		0,4 kg	AMA100060566
		Gniazdo przenośne Wtyczka		0,7 kg 0,35 kg	AMA100060559 AMA100060552

Dane do zamówienia wykonań 4-/5-biegunowych

Napięcie	h	Typ	Styk pom.	Wpusty kablowe	Ciężar	Indeks
200 - 250 V		Gniazdo natynkowe	nie	M25 KU	1,8 kg	AMA100060537
		Gniazdo natynkowe	nie	M20 ME	1,9 kg	AMA100060538
		Gniazdo kołnierzowe			1,0 kg	AMA100060567
		Gniazdo przenośne			1,7 kg	AMA100060560
		Wtyczka			0,7 kg	AMA100060553
380 - 415 V		Gniazdo natynkowe	nie	M25 KU	1,8 kg	AMA100060539
		Gniazdo natynkowe	nie	M20 ME	1,9 kg	AMA100060540
		Gniazdo natynkowe	tak	M25 KH	1,8 kg	AMA100060541
		Gniazdo kołnierzowe			1,0 kg	AMA100060568
		Gniazdo przenośne Wtyczka			1,7 kg 0,7 kg	AMA100060561 AMA100060554
500 V		Gniazdo natynkowe	nie	M25 KU	1,8 kg	AMA100060542
		Gniazdo natynkowe	nie	M20 ME	1,9 kg	AMA100060543
		Gniazdo natynkowe	tak	M25 KH	1,8 kg	AMA100060544
		Gniazdo kołnierzowe			1,0 kg	AMA100060569
		Gniazdo przenośne Wtyczka			1,7 kg 0,7 kg	AMA100060562 AMA100060555
690 V		Gniazdo natynkowe	nie	M25 KU	1,8 kg	AMA100060545
		Gniazdo natynkowe	nie	M20 ME	1,9 kg	AMA100060546
		Gniazdo natynkowe	tak	M25 KH	1,8 kg	AMA100060547
		Gniazdo kołnierzowe			1,0 kg	AMA100060570
		Gniazdo przenośne Wtyczka			1,7 kg 0,7 kg	AMA100060563 AMA100060556
380 - 415 V		Gniazdo natynkowe	nie	M25 KU	1,8 kg	AMA100060548
		Gniazdo natynkowe	nie	M20 ME	1,9 kg	AMA100060549
		Gniazdo natynkowe	tak	M25 KH	1,8 kg	AMA100060550
		Gniazdo kołnierzowe			1,0 kg	AMA100060571
		Gniazdo przenośne Wtyczka			1,7 kg 0,7 kg	AMA100060564 AMA100060557

KU - 1 x wpust kablowy z tworzywa sztucznego M25 x 1,5, 1 x zaślepka M25 (dla kabli \varnothing 8 - 18 mm)
KH - 2 x wpust kablowy z tworzywa sztucznego M25 x 1,5 dla kabli \varnothing 8 - 17 mm,
ze stykiem pomocniczym i zaślepką
ME - 2 x gwint metalowy z gwintowaną zaślepką M20
GE - 2 x gwint plastikowy M20 bez dławika/zaśleпки
GM - 2 x gwint metalowy M20 bez dławika/zaśleпки, z zewnętrznym uziemieniem

Osprzęt

Typ	Indeks
Pokrywa ochronna wtyczki 3-, 4- biegunowe	AMA100060608
Pokrywa ochronna wtyczki 5- biegunowe	AMA100060609

EX-KAT.03.03.2012